



FLORENTINA

РАКОВИНЫ · ДУШЕВЫЕ ПОДДОНЫ



СОДЕРЖАНИЕ

Производство Флорентина	2
Материалы	3
Раковины и столешницы	9
Поддоны для душевых кабин	26



ПРОИЗВОДСТВО ФЛОРЕНТИНА



8 000 м²

площадь производства

60 000 изд.

объем производства
в месяц

8 000 м²

площадь складов

Цех покраски
смесителей

НИЦ

научно-исследовательский
центр

Дизайн-бюро,
модельный участок

МАТЕРИАЛЫ



КВАРЦЕВЫЙ КОМПОЗИТ Quartz Composite QC

Инновационный в сантехнике - кварцевый композит - материал на основе подготовленных кварцевых песков и специального связующего полимера ПАЭС (полиарилэфирсульфон). Модификация поверхности наполнителя и введение в его состав микрокристаллолитов делают этот материал особо прочным и стойким к агрессивным внешним воздействиям. Поверхность изделия обладает шелковистой структурой, а визуальная аналогия с природным кристаллом является отличительной особенностью.



Жасмин QC



Серый шелк QC



Антрацит QC

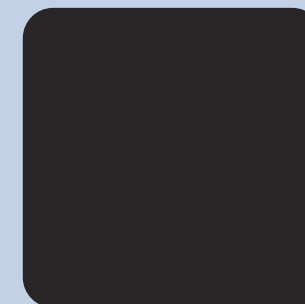

Черный матовый QC

ЛИТЬЕВОЙ МРАМОР Cast Marble CM

Литьевой мрамор - композитный материал на основе молотого мрамора с высокой степенью белизны и полиэфирной смолы. На поверхность изделия наносится декоративно-защитное покрытие с высокими эксплуатационными свойствами на основе гелькоута (gelcoat). Поверхность гладкая и теплая, обладает небольшим глянцевым блеском.



Белый CM



Черный CM

МАТЕРИАЛЫ



SOLID SURFACE SS

Solid Surface – композитный материал на основе полимера, наполненного тригидратом алюминия и элементами колористики. Обладает благородным внешним видом и эффектом полупрозрачности аналогичным натуральному ониксу.



Белый SS



Черный SS

ХАРАКТЕРИСТИКА МАТЕРИАЛОВ



Параметры	Кварцевый композит QC	Литьевой мрамор СМ	Solid Surface SS
Идеальная геометрия	◆	◆	◆
Легкий уход	◆	◆	◆
Высокая механическая прочность	◆	◆	◆
Ремонтопригодность	◆	◆	◆
Стабильность цвета	◆	◆	◆
Устойчивость к термоударам	◆	◆	◆
Однородность структуры материала	◆		◆
Верхний защитно-декоративный слой		◆	
Эффект Лотоса	◆		◆
Гигиеническая безопасность	◆	◆	◆



Раковина Florentina ПРИМА 1000,
кварцевый композит, антрацит



Поддон Florentina П-1-120x80,
кварцевый композит, антрацит



Раковина Florentina АСТОРИЯ 900,
кварцевый композит, серый шелк



Поддон Florentina П-1-90x90R,
кварцевый композит, серый шелк

РАКОВИНЫ И СТОЛЕШНИЦЫ



 **FLORENTINA**

ПРИМА

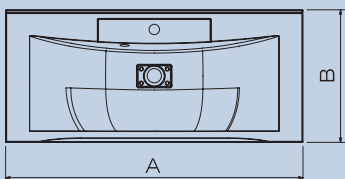
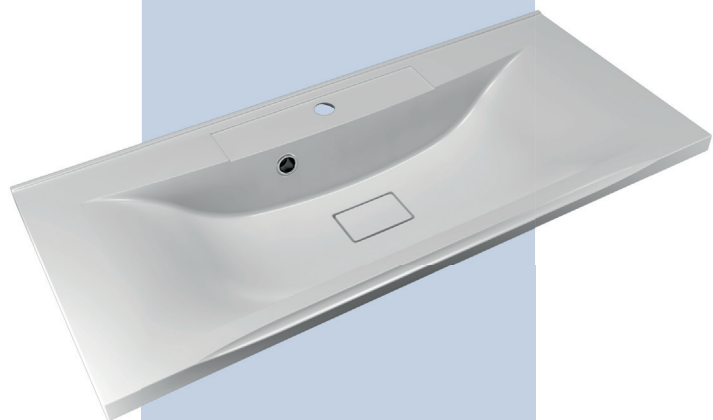
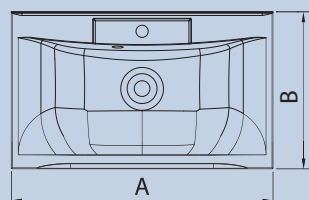

<i>Модель</i>	<i>Длина (А), мм</i>	<i>Ширина (В), мм</i>	<i>Глубина (С), мм</i>	<i>Комплектация</i>
Прима 650	650	450	155	Донный клапан с переливом
Прима 750	750	450	155	Донный клапан с переливом

<i>Модель</i>	<i>Длина (А), мм</i>	<i>Ширина (В), мм</i>	<i>Глубина (С), мм</i>	<i>Комплектация</i>
Прима 800	800	450	160	Выпуск с переливом
Прима 900	900	450	155	Выпуск с переливом
Прима 1000	1000	445	155	Выпуск с переливом
Прима 1100	1100	450	155	Выпуск с переливом
Прима 1200	1200	450	155	Выпуск с переливом



Жасмин QC



Серый шелк QC



Антрацит QC



Черный матовый QC



Белый CM



Черный CM



Белый SS



Черный SS

АНИТА

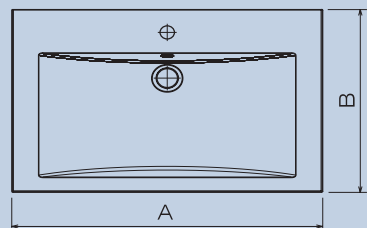
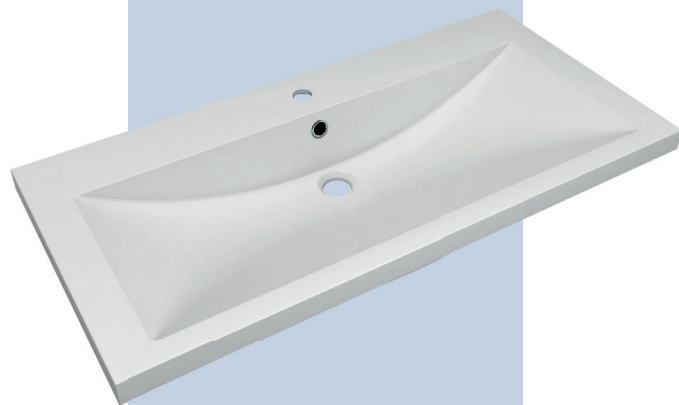
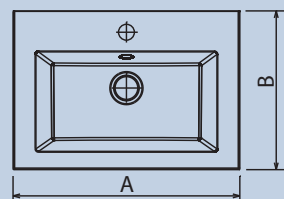
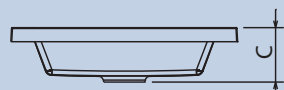
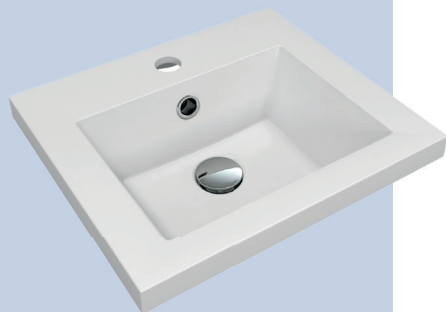

<i>Модель</i>	<i>Длина (А), мм</i>	<i>Ширина (В), мм</i>	<i>Глубина (С), мм</i>	<i>Комплектация</i>
Анита 400	400	350	120	Перелив
Анита 500	500	350	120	Перелив

<i>Модель</i>	<i>Длина (А), мм</i>	<i>Ширина (В), мм</i>	<i>Глубина (С), мм</i>	<i>Комплектация</i>
Анита 580	580	480	133	Перелив
Анита 750	750	480	133	Перелив
Анита 900	900	480	133	Перелив
Анита 1000	1000	480	133	Перелив



АЛЛЕГРО

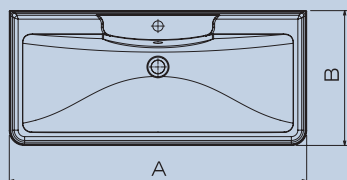
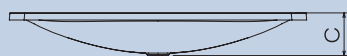
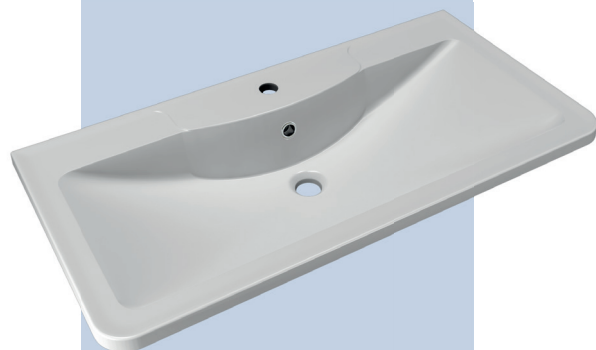

Модель	Длина (А), мм	Ширина (В), мм	Глубина (С), мм	Комплектация
Аллегро 600	600	455	145	Перелив
Аллегро 800	800	455	145	Перелив
Аллегро 900	900	455	145	Перелив
Аллегро 1000	1000	455	145	Перелив
Аллегро 1200	1200	455	145	Перелив



Жасмин QC



Серый шелк QC



Антрацит QC



Черный матовый QC



Белый CM



Черный CM



Белый SS



Черный SS

АСТОРИЯ

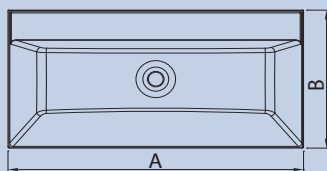
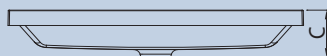
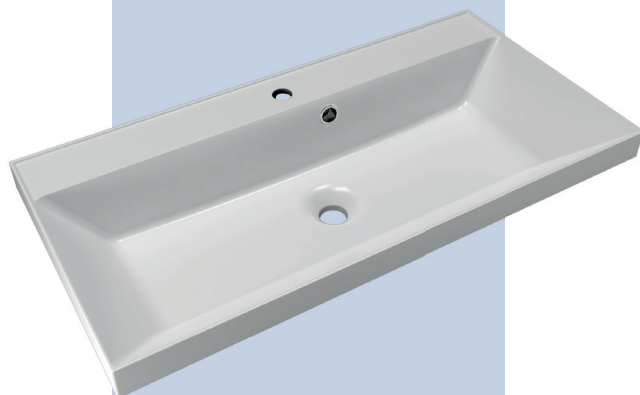

Модель	Длина (А), мм	Ширина (В), мм	Глубина (С), мм	Комплектация
Астория 600	600	450	154	Перелив
Астория 700	700	450	154	Перелив
Астория 800	800	450	154	Перелив
Астория 900	900	450	154	Перелив
Астория 1000	1000	450	154	Перелив



Жасмин QC



Серый шелк QC



Антрацит QC



Черный матовый QC



Белый CM



Черный CM



Белый SS



Черный SS

A high-angle photograph of a dark grey, rectangular sink with rounded corners, set on a matching countertop. The sink features a central drain and a recessed rectangular area at the bottom. The faucet is a sleek, black, single-lever design with a circular glass splash guard. To the left of the sink, three glass perfume bottles are arranged. To the right, there are two dark glass reed diffusers and a stack of three glass jars. The background is a wall with a natural stone texture. The lighting is soft and directional, highlighting the textures and materials.

Раковина НЕВА 800, кварцевый
композит, серый шелк

ПЕРСОНА

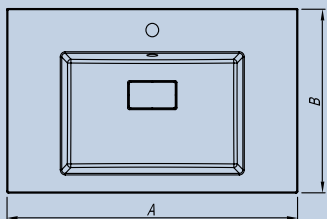
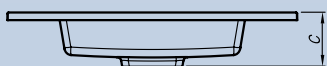

<i>Модель</i>	<i>Длина (А), мм</i>	<i>Ширина (В), мм</i>	<i>Глубина (С), мм</i>	<i>Комплектация</i>
Персона 800	800	480	142	Выпуск с переливом
Персона 1000	900	480	142	Выпуск с переливом



Жасмин QC



Серый шелк QC



Антрацит QC



Черный матовый QC



Белый CM



Черный CM



Белый SS



Черный SS

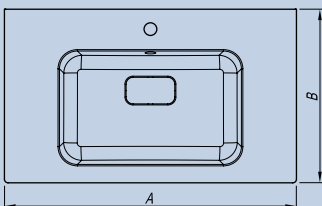

ПАЛЕРМО

<i>Модель</i>	<i>Длина (А), мм</i>	<i>Ширина (В), мм</i>	<i>Глубина (С), мм</i>	<i>Комплектация</i>
Палермо 800	800	480	142	Выпуск с переливом
Палермо 1000	1000	480	142	Выпуск с переливом



Жасмин QC



Серый шелк QC



Антрацит QC



Черный матовый QC



Белый CM



Черный CM



Белый SS



Черный SS

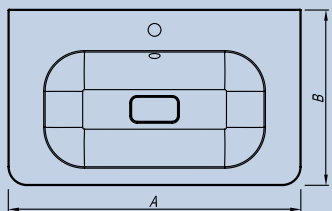

НЕВА

Модель	Длина (А), мм	Ширина (В), мм	Глубина (С), мм	Комплектация
Нева 800	800	480	142	Выпуск с переливом
Нева 1000	800	480	142	Выпуск с переливом



Жасмин QC



Серый шелк QC



Антрацит QC



Черный матовый QC



Белый CM



Черный CM



Белый SS



Черный SS

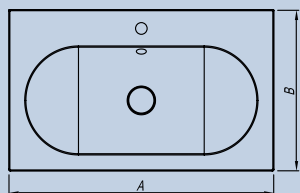

ГАВАНА

Модель	Длина (А), мм	Ширина (В), мм	Глубина (С), мм	Комплектация
Гавана 800	800	480	142	Выпуск с переливом
Гавана 1000	700	480	142	Выпуск с переливом



Жасмин QC



Серый шелк QC



Антрацит QC



Черный матовый QC



Белый CM



Черный CM



Белый SS



Черный SS

ГАРМОНИЯ

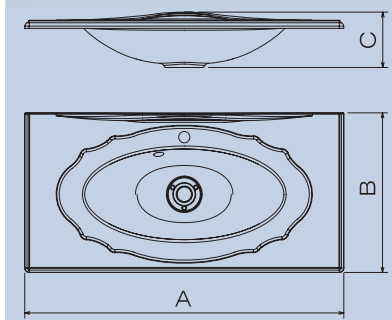

Модель	Длина (А), мм	Ширина (В), мм	Глубина (С), мм	Комплектация
Гармония 800	800	490	170	Выпуск с переливом
Гармония 900	900	490	170	Выпуск с переливом
Гармония 1000	1000	490	170	Выпуск с переливом



Жасмин QC



Серый шелк QC



Антрацит QC



Черный матовый QC



Белый CM



Черный CM



Белый SS



Черный SS



ВОЛНА

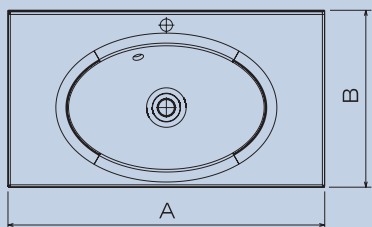

<i>Модель</i>	<i>Длина (А), мм</i>	<i>Ширина (В), мм</i>	<i>Глубина (С), мм</i>	<i>Комплектация</i>
Волна 750	750	500	167	Донный клапан с переливом
Волна 900	900	500	167	Донный клапан с переливом



Жасмин QC



Серый шелк QC



Антрацит QC



Черный матовый QC



Белый CM



Черный CM



Белый SS



Черный SS

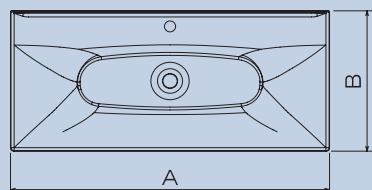
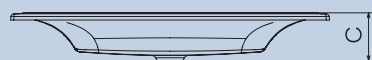

БОЛЕРО

<i>Модель</i>	<i>Длина (А), мм</i>	<i>Ширина (В), мм</i>	<i>Глубина (С), мм</i>	<i>Комплектация</i>
Болеро 600	600	450	156	Донный клапан с переливом
Болеро 700	700	450	153	Донный клапан с переливом
Болеро 800	800	450	153	Донный клапан с переливом
Болеро 900	900	450	156	Донный клапан с переливом
Болеро 1000	1000	450	153	Донный клапан с переливом



Белый CM



Черный CM

ГЛОРИЯ

<i>Модель</i>	<i>Длина (А), мм</i>	<i>Ширина (В), мм</i>	<i>Глубина (С), мм</i>	<i>Комплектация</i>
Глория 700	700	450	145,5	Выпуск с переливом
Глория 800	800	450	151,4	Выпуск с переливом
Глория 900	900	450	156,9	Выпуск с переливом
Глория 1000	1000	450	156,7	Выпуск с переливом



Белый СМ

Черный СМ

ТАЛИТА

<i>Модель</i>	<i>Длина (А), мм</i>	<i>Ширина (В), мм</i>	<i>Глубина (С), мм</i>	<i>Комплектация</i>
Талита	804	548	182	Выпуск с переливом



Белый СМ

Черный СМ

РАКОВИНЫ для установки
НА СТОЛЕШНИЦУ

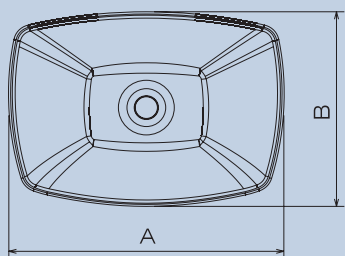
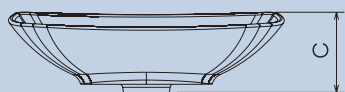

МОНИКА

<i>Модель</i>	<i>Длина (А), мм</i>	<i>Ширина (В), мм</i>	<i>Глубина (С), мм</i>	<i>Комплектация</i>
Моника	558	404	165	Выпуск



Жасмин QC



Серый шелк QC



Антрацит QC



Черный матовый QC



Белый CM



Черный CM



Белый SS



Черный SS

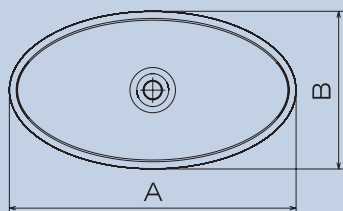
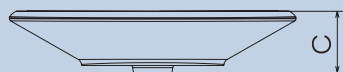
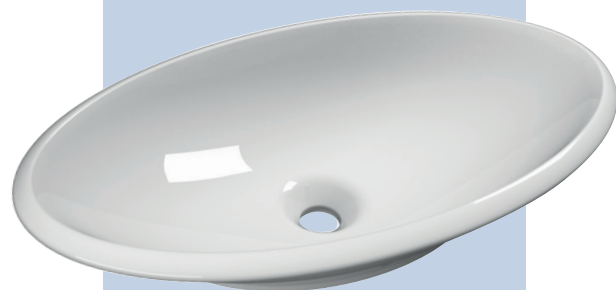

ДИАНА

<i>Модель</i>	<i>Длина (А), мм</i>	<i>Ширина (В), мм</i>	<i>Глубина (С), мм</i>	<i>Комплектация</i>
Диана	694	377	147	Выпуск



Жасмин QC



Серый шелк QC



Антрацит QC



Черный матовый QC



Белый CM



Черный CM



Белый SS



Черный SS

НОБИЛИ столешница

<i>Модель</i>	<i>Длина (А), мм</i>	<i>Ширина (В), мм</i>	<i>Глубина (С), мм</i>
Нобили	991	450	30

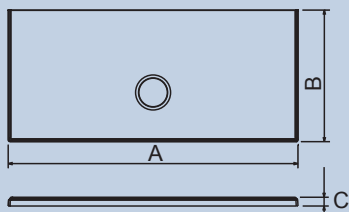

САЛАЦИЯ столешница

<i>Модель</i>	<i>Длина (А), мм</i>	<i>Ширина (В), мм</i>	<i>Глубина (С), мм</i>
Салация	800	490	30
Салация	900	490	30

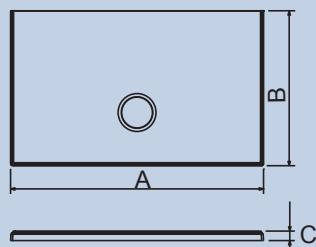

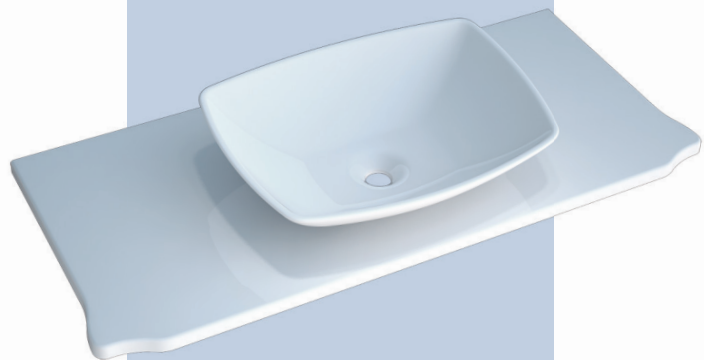

ГИТАНО

столешница

<i>Модель</i>	<i>Длина (А), мм</i>	<i>Ширина (В), мм</i>	<i>Глубина (С), мм</i>
Гитано	1150	503	25

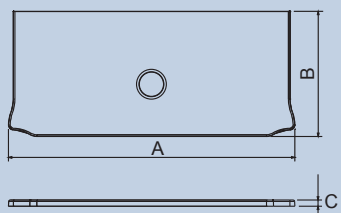

СМ Белый



Черный СМ





РАКОВИНЫ для установки
НАД СТИРАЛЬНОЙ МАШИНОЙ

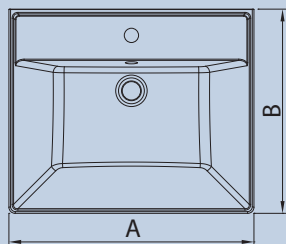
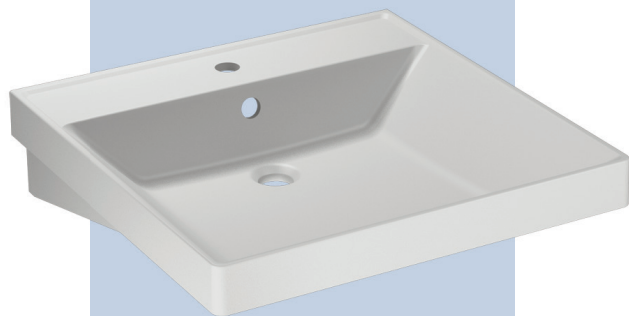

КАПЕЛЛА

<i>Модель</i>	<i>Длина (А), мм</i>	<i>Ширина (В), мм</i>	<i>Глубина (С), мм</i>	<i>Комплектация</i>
Капелла 500	600	500	185	Крепежные уголки, выпуск с переливом, сифон
Капелла 600	600	600	185	Крепежные уголки, выпуск с переливом, сифон



СМ Белый



Черный СМ

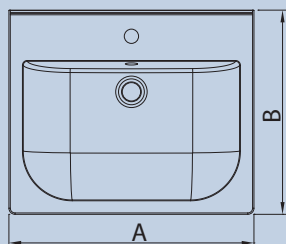
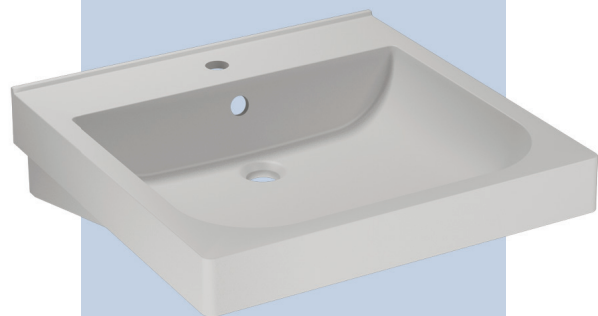

РИВЬЕРА

<i>Модель</i>	<i>Длина (А), мм</i>	<i>Ширина (В), мм</i>	<i>Глубина (С), мм</i>	<i>Комплектация</i>
Ривьера 500	600	500	195	Крепежные уголки, выпуск с переливом, сифон
Ривьера 600	600	600	195	Крепежные уголки, выпуск с переливом, сифон



СМ Белый



Черный СМ

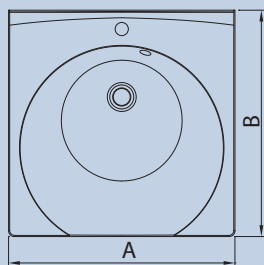
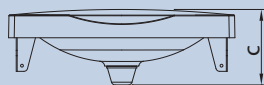
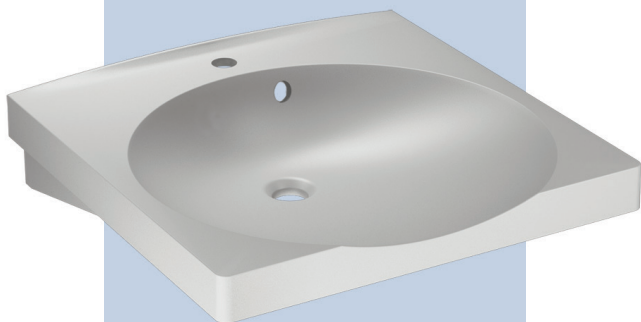

ВИКТОРИЯ

<i>Модель</i>	<i>Длина (А), мм</i>	<i>Ширина (В), мм</i>	<i>Глубина (С), мм</i>	<i>Комплектация</i>
Виктория 600	600	600	200	Крепежные уголки, выпуск с переливом, сифон



СМ Белый



Черный СМ





ПОДДОНЫ для
ДУШЕВЫХ КАБИН

Поддон квадратный Серия П-1

Модель	Длина (А), мм	Ширина (В), мм	Глубина (С), мм	Комплектация
П-1-80x80	800	800	56	Сифон
П-1-90x90	900	900	56	Сифон
П-1-100x100	1000	1000	56	Сифон

Дополнительные опции:



Экран (h=135мм)



Опоры

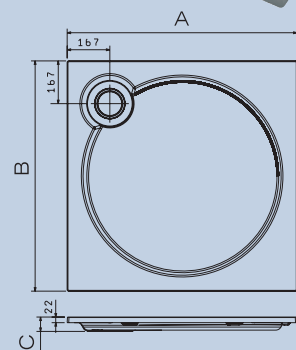

Поддон прямоугольный Серия П-1

Модель	Длина (А), мм	Ширина (В), мм	Глубина (С), мм	Комплектация
П-1-120x80	1200	800	56	Сифон

Дополнительные опции:



Экран (h=135мм)



Опоры

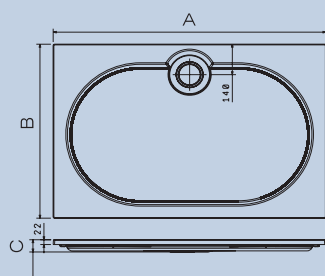

Поддон четверть круга Серия П-1

Модель	Длина (А), мм	Ширина (В), мм	Глубина (С), мм	Комплектация
П-1-80x80R	800	800	56	Сифон

Дополнительные опции:



Экран (h=135мм)



Опоры

Модель	Длина (А), мм	Ширина (В), мм	Глубина (С), мм	Комплектация
П-1-90x90R	900	900	56	Сифон
П-1-100x100R	1000	1000	56	Сифон

Дополнительные опции:



Экран (h=135мм)



Опоры



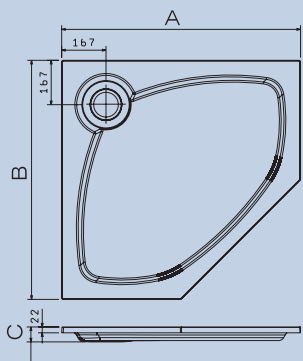
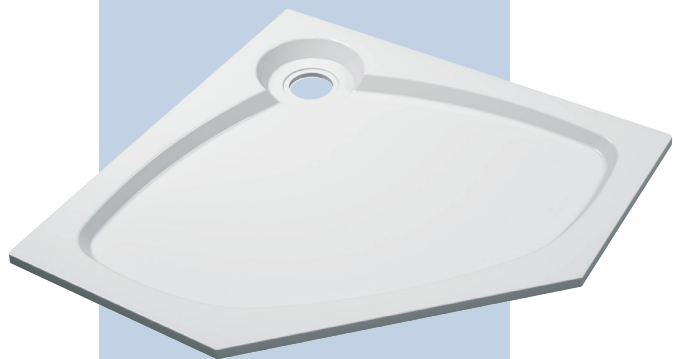

Поддон пятиугольный Серия П-1

Модель	Длина (А), мм	Ширина (В), мм	Глубина (С), мм	Комплектация
П-1-90x90Ре	900	900	56	Сифон
П-1-100x100Ре	1000	1000	56	Сифон

Дополнительные опции:



Экран (h=135мм)



Опоры



Жасмин QC



Серый шелк QC



Антрацит QC



Черный матовый QC



Белый CM



Черный CM



Белый SS



Черный SS

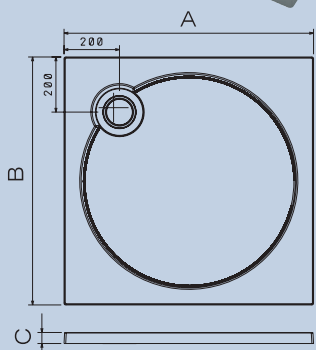
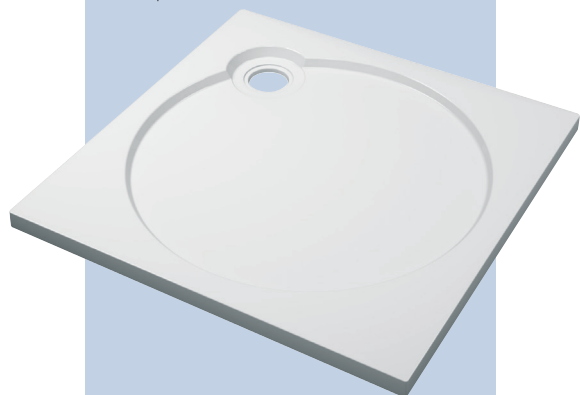

Поддон квадратный Серия GW Deluxe

Модель	Длина (А), мм	Ширина (В), мм	Глубина (С), мм	Комплектаця
GW Deluxe 90x90	900	900	40	Сифон



Белый CM



Черный CM

Поддон квадратный Серия GW Deluxe

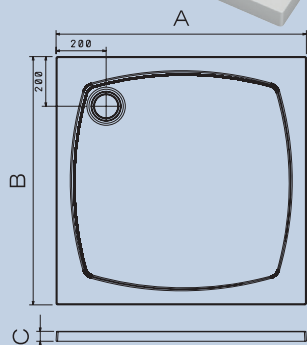
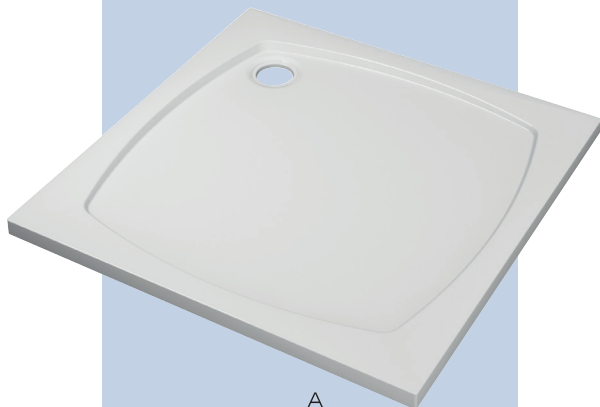

Модель	Длина (А), мм	Ширина (В), мм	Глубина (С), мм	Комплектация
GW Deluxe 100x100	1000	1000	40	Сифон

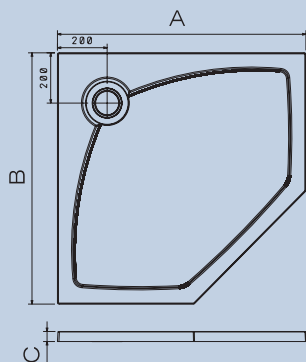

Поддон пятиугольный Серия GW Deluxe

Модель	Длина (А), мм	Ширина (В), мм	Глубина (С), мм	Комплектация
GW Deluxe 90x90Pe	900	900	40	Сифон
GW Deluxe 100x100Pe	1000	1000	40	Сифон



Поддон четверть круга Серия GW Deluxe

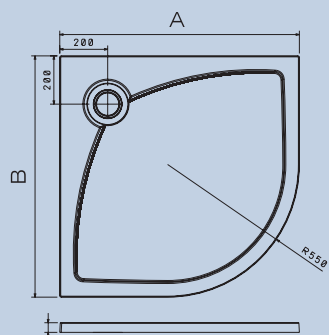

Модель	Длина (A), мм	Ширина (B), мм	Глубина (C), мм	Комплектация
GW Deluxe 90x90R	900	900	40	Сифон
GW Deluxe 100x100R	1000	1000	40	Сифон



МЫ ПРЕДЛАГАЕМ

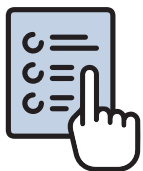

Широкий ассортимент
продукции



Продукция
сертифицирована



Популярные цвета



Высокое качество
продукции



Большая складская
программа



Образцы продукции и
рекламные материалы



Система прямых продаж



Проведение тренингов
и семинаров

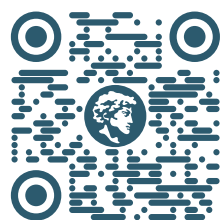

@FLORCOMRU

WWW.FLORCOM.RU
FLORENTINA@FLORCOM.RU
+7 495 150 33 53



FLORENTINA